



*Is dit uw nieuwe*  
**THUIS?**



 **van Echtenlaan 9**  
7742 XC Coevorden



# Welkom bij Venhorst Makelaardij

Dé NVM-makelaar van Noord-Nederland!  
In deze brochure vertellen wij u alles over uw potentiële droomwoning. We schetsen een zo compleet mogelijk plaatje inclusief foto's en plattegronden, informatie over de buurt en de stad en allerlei andere, belangrijke zaken. Kan dit wel eens uw nieuwe thuis zijn?

*Lees dan vooral verder en plan z.s.m. een bezichtiging in!*

## Kenmerken

<b>Vraagprijs :</b>	€ 289.000 k.k.
<b>Soort woning :</b>	eengezinswoning
<b>Type woning :</b>	hoekwoning
<b>Aantal kamers :</b>	5
<b>Slaapkamer(s) :</b>	4
<b>Inhoud woning :</b>	403 m <sup>3</sup>
<b>Perceel oppervlakte :</b>	190 m <sup>2</sup>
<b>Gebruiksoppervlakte woonfunctie :</b>	119 m <sup>2</sup>
<b>Bouwjaar :</b>	1976
<b>Ligging :</b>	in woonwijk, vrij uitzicht
<b>Energie label :</b>	C







Vraagprijs  
€ 289.000 k.k.



# Omschrijving van Echtenlaan 9

Gelegen in de kindvriendelijke woonwijk 'Buitenvree' deze mooie hoekwoning met vrijstaande garage en vier slaapkamers. De woning is gebouwd in 1976 en is doorlopend gemoderniseerd. In de afgelopen jaren zijn er o.a. deels kunststof kozijnen geplaatst, is de gevelbekleding vernieuwd met keraliet en de keuken vervangen in 2020. Kortom: deze woning is zo goed als af!

De achtertuin is onderhoudsvriendelijk aangelegd, biedt veel privacy en heeft een achterom. De tuin ligt op het zuiden, waardoor je hier volop zon hebt in de zomer. Onder de overkapping is het dan ook heerlijk vertoeven.

De ligging is goed, met op loopafstand scholen en sportvoorzieningen. Het centrum en het stadspark van Coevorden, ligt op zo'n 5 minuten fietsen.

## INDELING

Begane grond: hal/entree met toilet. Woonkamer voorzien van een laminaatvloer en openslaande deuren naar het terras. Open keuken, voorzien van apparatuur: inductiekookplaat met afzuigkap, vaatwasser, koelkast, vriezer en oven.

Eerste verdieping: Drie slaapkamers. Badkamer met douche, wastafel en toilet. Overloop met vaste trap naar...

Tweede verdieping: overloop met bergruimte en de cv-ketel. Ruime vierde slaapkamer.

## Extra informatie:

- de woning is voorzien van dak- en glisolatie;
- verwarming geschiedt middels radiatoren;
- energielabel C;
- achterpui begane grond vernieuwd in 2020;
- keraliet voor- en achter vernieuwd in 2022;
- cv-ketel betreft een Intergas uit 2021;
- veel privacy in de achtertuin;
- rustige en kindvriendelijke woonwijk.

Locatie

van Echtenlaan 9







**UW MAKELAAR**



**Steven Venhorst**

📞 0524-525252

✉ [info@venhorstmakelaardij.nl](mailto:info@venhorstmakelaardij.nl)

📞 +31 524 525 252



# Groene omgeving







“ Een gezellige nette woning al vanaf de eerste aanblik

”





# Living

Een lichte living met een nieuwe moderne keuken

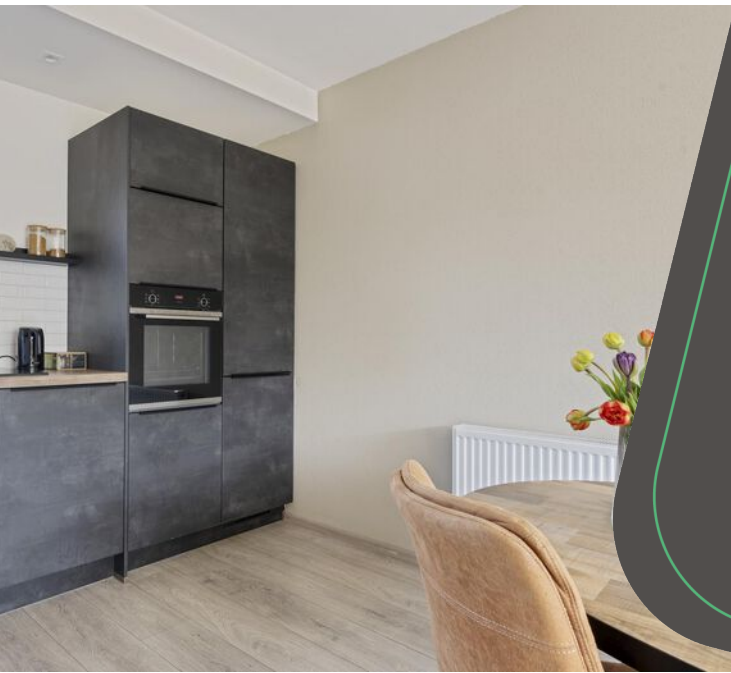











“ Allemaal ruime slaapkamers





“ Heerlijk tot in de late uurtjes genieten





“Onderhoudsarme tuin en woning



# Plattegrond

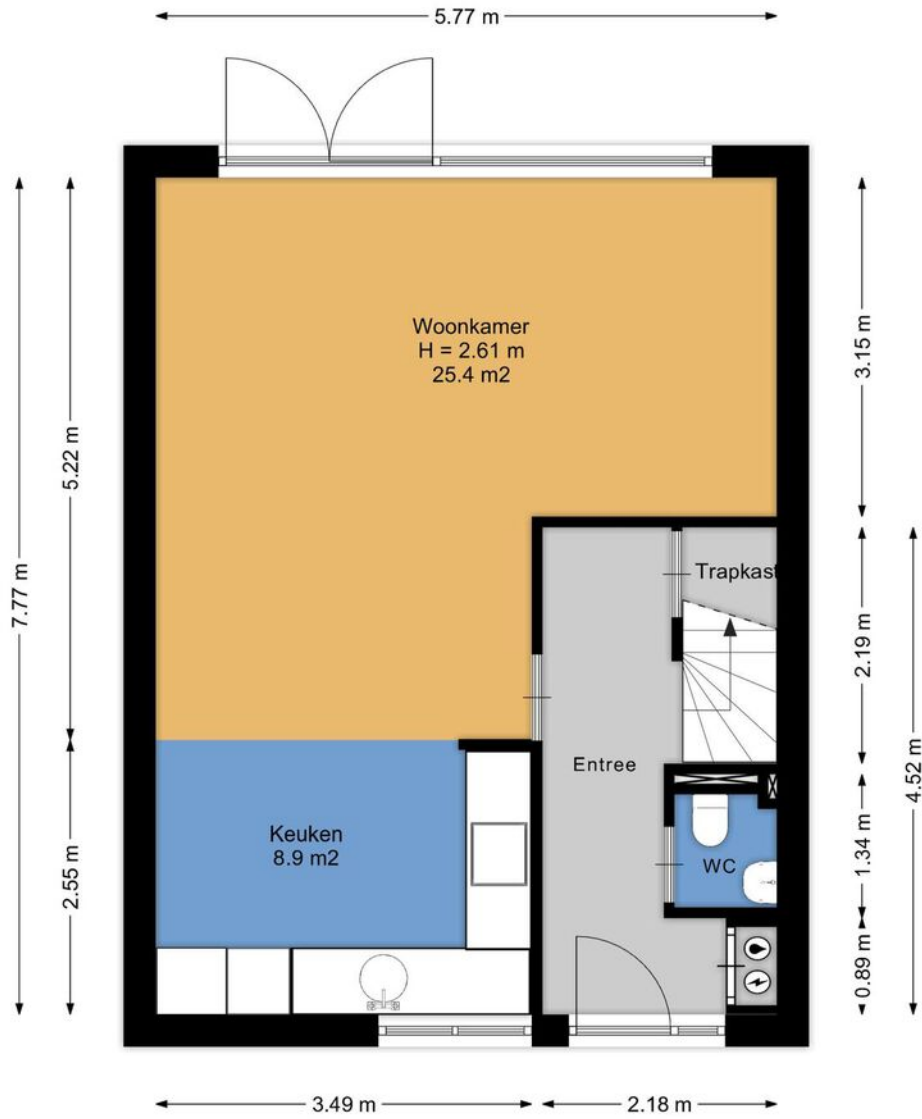

Aan de plattegronden kunnen geen rechten worden ontleend.  
[www.proland.nl](http://www.proland.nl)



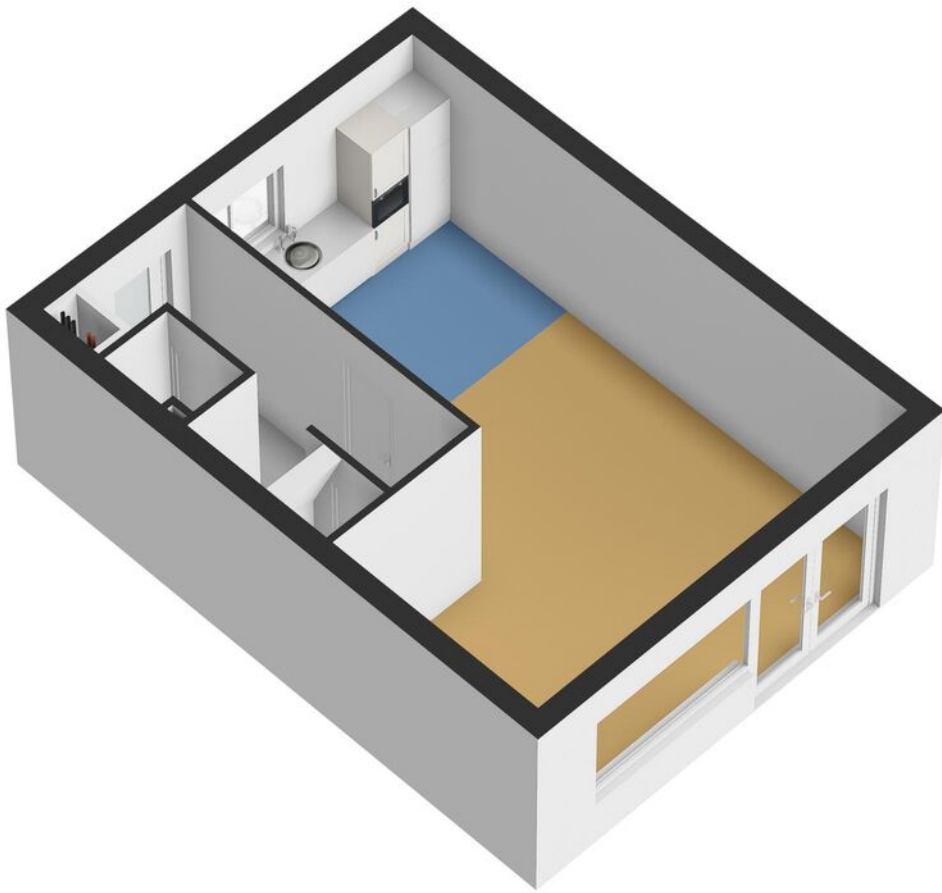

Plattegrond



# Plattegrond



Aan de plattegronden kunnen geen rechten worden ontleend.  
[www.proland.nl](http://www.proland.nl)



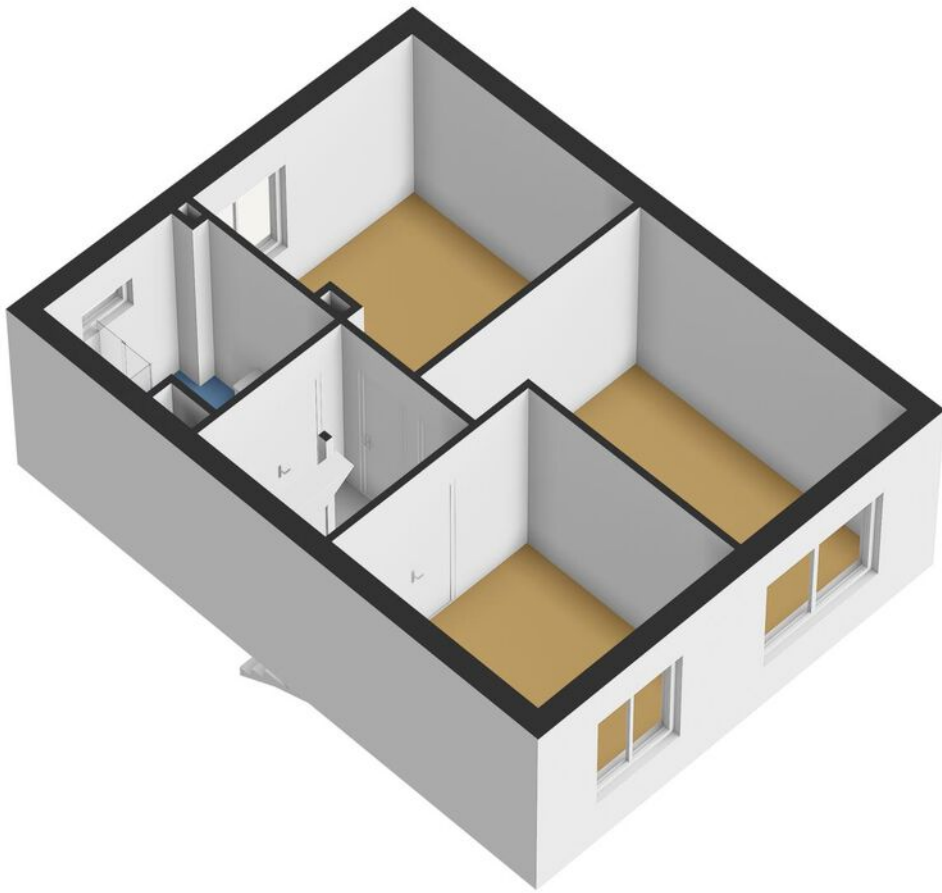

Plattegrond



# Plattegrond

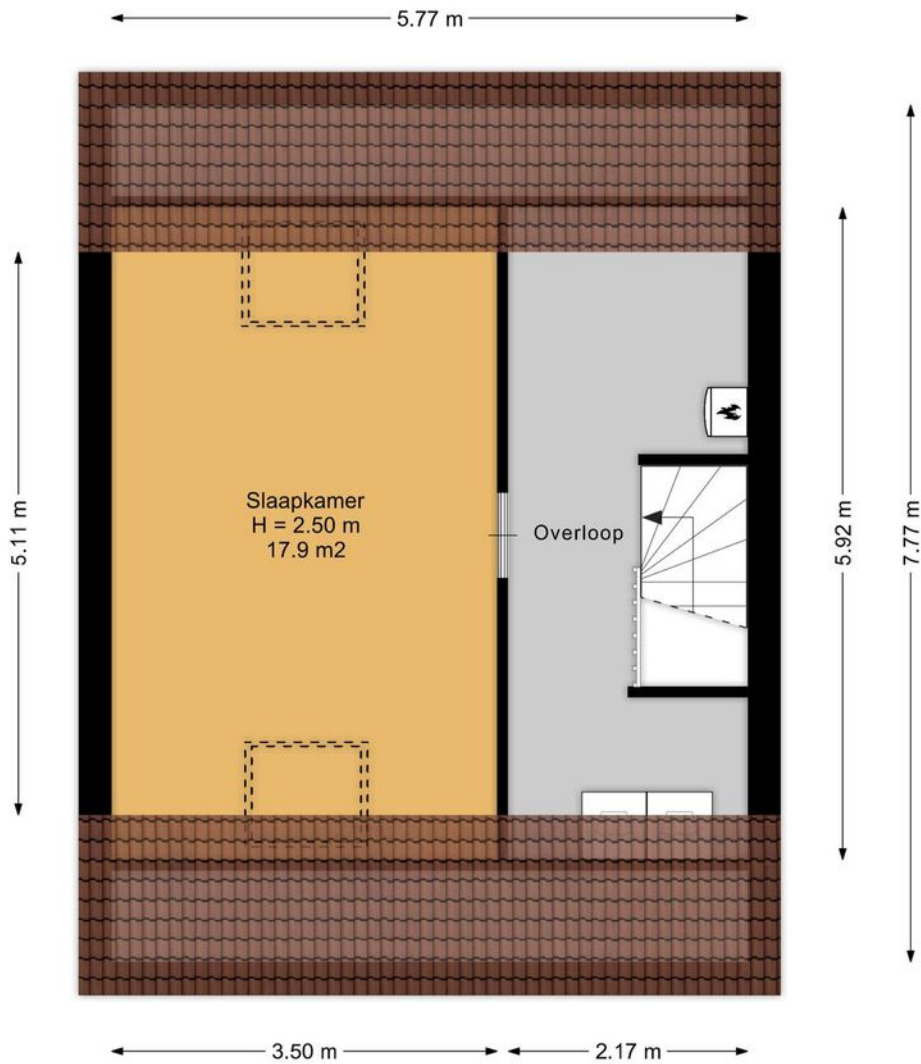

Aan de plattegronden kunnen geen rechten worden ontleend.  
[www.proland.nl](http://www.proland.nl)



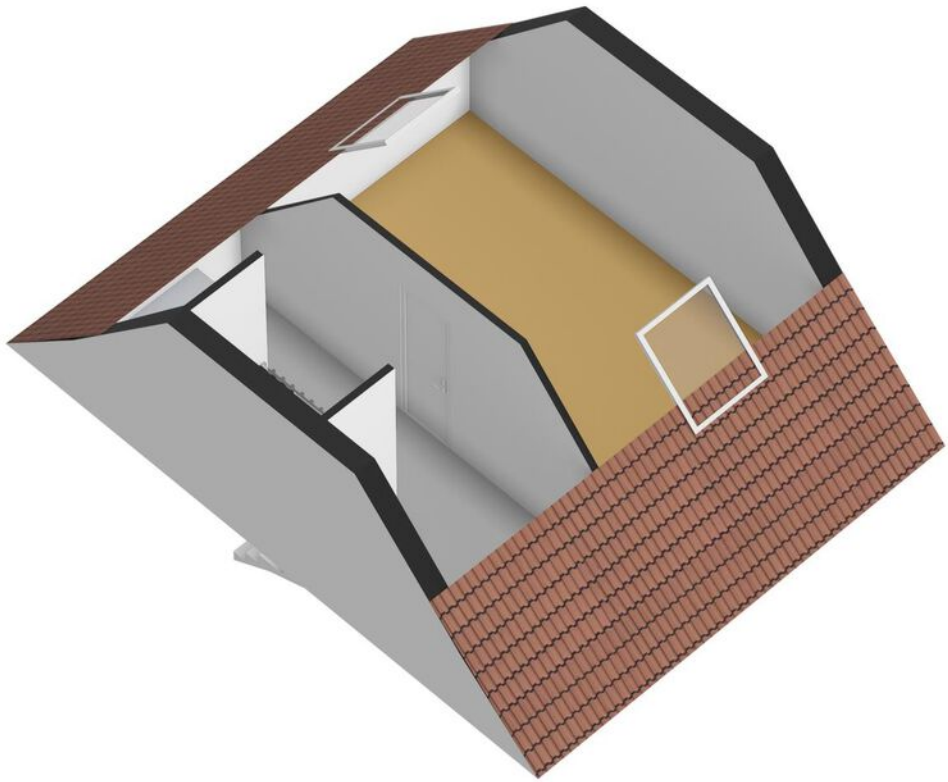

Plattegrond

# Plattegrond

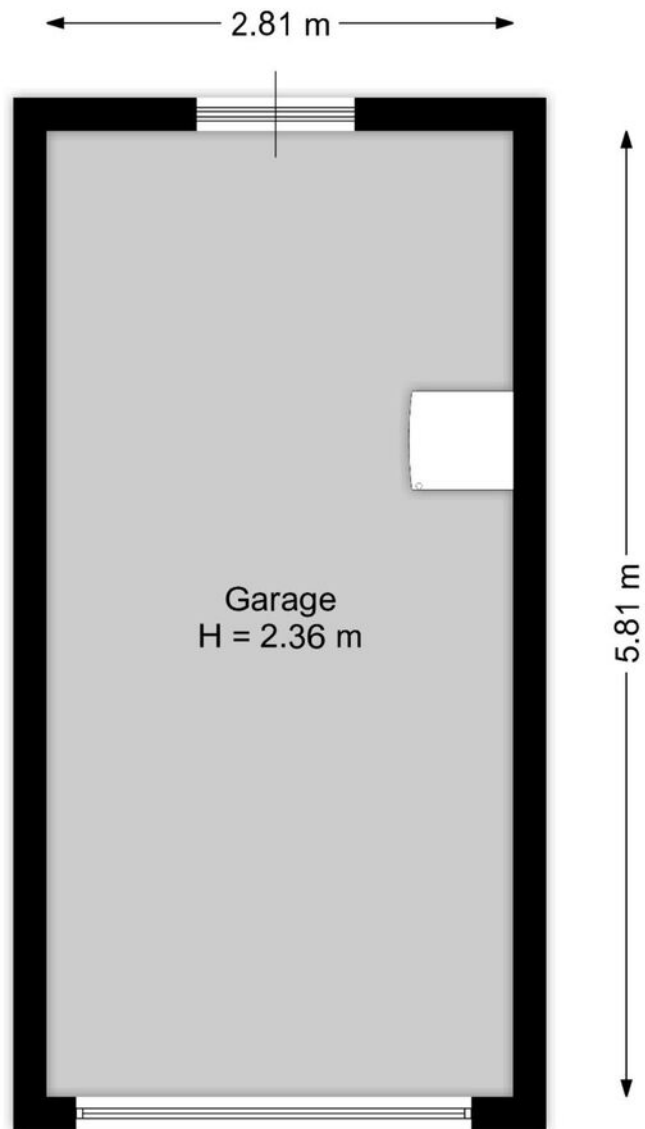

Aan de plattegronden kunnen geen rechten worden ontleend.  
[www.proland.nl](http://www.proland.nl)



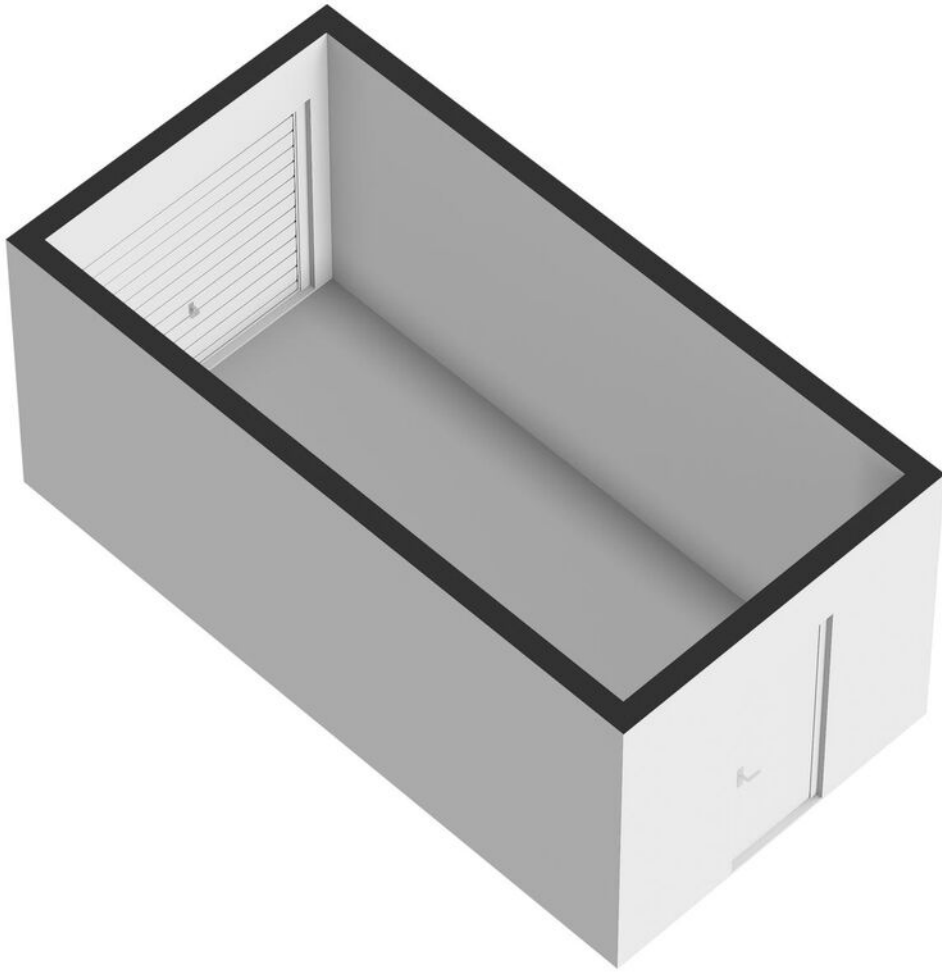

Plattegrond

# Plattegrond

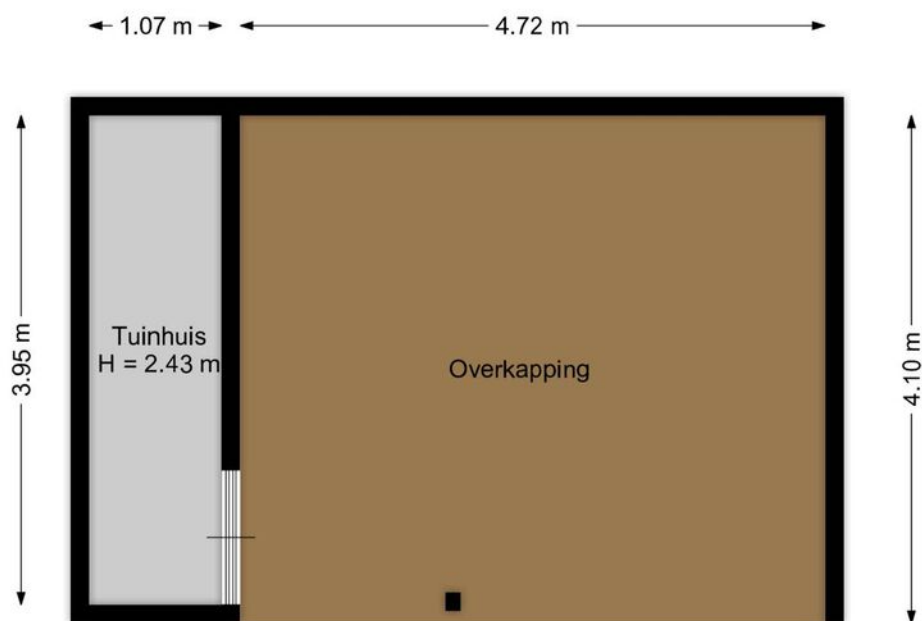

Aan de plattegronden kunnen geen rechten worden ontleend.  
[www.proland.nl](http://www.proland.nl)



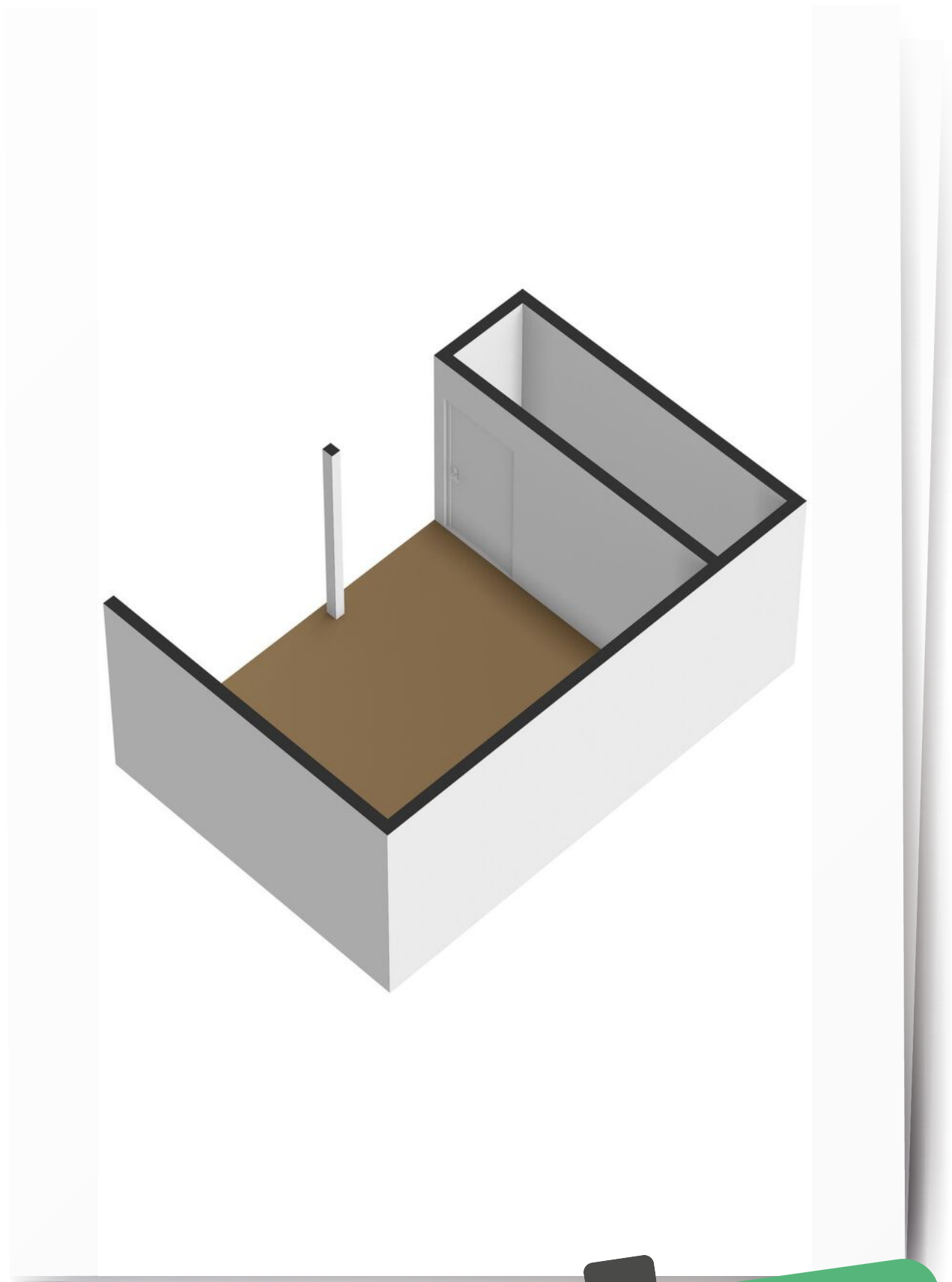

Plattegrond

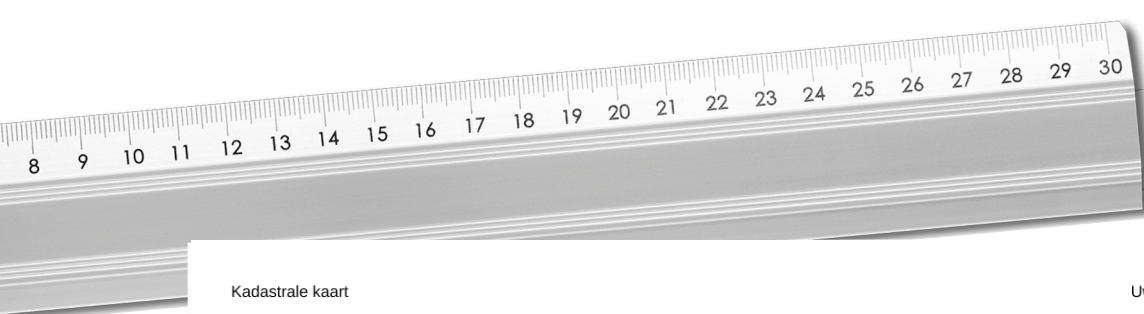

Kadastrale kaart

Uw referentie: v. Echtenlaan 9



<p>12345 Perceelnummer</p> <p>25 Huisnummer</p> <p>— Vastgestelde kadastrale grens</p> <p>— Voorlopige kadastrale grens</p> <p>— Administratieve kadastrale grens</p> <p>— Bebouwing</p>	<p>Deze kaart is noordgericht</p> <p>Schaal 1: 500</p> <p>Kadastrale gemeente Coevorden</p> <p>Sectie G</p> <p>Perceel 1413</p>	
--	---	---

Voor een eensluidend uittreksel, geleverd op 6 mei 2024  
De bewaarder van het kadaster en de openbare registers

Aan dit uittreksel kunnen geen betrouwbare maten worden ontleend.  
De Dienst voor het kadaster en de openbare registers behoudt zich de intellectuele eigendomsrechten voor, waaronder het auteursrecht en het databankenrecht.

Kadastrale kaart



# Lijst van zaken

Blijft achter   Gaat mee   Ter overname

Woning - Interieur		
Verlichting, te weten		
- inbouwspots/dimmers	X	
- opbouwspots/armaturen/lampen/dimmers	X	
- losse (hang)lampen		X
(Losse)kasten, legplanken, te weten		
- Lage kledingkasten		X
- Hoge kledingkasten		X
Raamdecoratie/zonwering binnen, te weten		
- gordijnrails	X	
- gordijnen	X	
- rolgordijnen	X	
- (losse) horren/rolhorren	X	
- Plissé gordijn keuken	X	
- Gordijnen woonkamer	X	
Vloerdecoratie, te weten		
- vloerbedekking	X	
- laminaat	X	
- plavuizen	X	
Woning - Keuken		
Keukenblok (met bovenkasten)	X	
Keuken (inbouw)apparatuur, te weten		
- kookplaat	X	
- afzuigkap	X	
- oven	X	
- koel-vriescombinatie	X	
- vaatwasser	X	
- Plankjes keuken	X	
Keukenaccessoires, te weten		
- Ophang systeem keukengerei	X	

# Lijst van zaken

Blijft achter   Gaat mee   Ter overname

Woning - Sanitair/sauna		
Toilet met de volgende toebehoren		
- toilet	X	
- toiletrolhouder	X	
- toiletborstel(houder)	X	
- fontein	X	
Badkamer met de volgende toebehoren		
- douche (cabine/scherm)	X	
- wastafel	X	
- wastafelmeubel	X	
- toiletkast	X	
- toilet	X	
- toiletrolhouder	X	
Woning - Exterieur/installaties/veiligheid/ energiebesparing		
Brievenbus	X	
(Voordeur)bel	X	
(Klok)thermostaat	X	
Zonwering buiten	X	
Telefoonaansluiting/internetaansluiting	X	
Waterslot wasautomaat		X
Warmwatervoorziening, te weten		
- CV-installatie	X	
Tuin - Inrichting		
Tuinaanleg/bestrating	X	
Beplanting	X	
Tuin - Verlichting/installaties		
Buitenverlichting	X	
Tuin - Bebouwing		
Tuinhuis/buitenberging	X	



# Lijst van zaken

Blijft achter   Gaat mee   Ter overname

Kasten/werkbank in tuinhuis/berging

X

Tuin - Overig

Overige tuin, te weten

- vlaggenmast(houder)

X

# Vragenlijst

Vraag

Antwoord

## Bijzonderheden 1 A.

Zijn er nadat u het perceel in eigendom hebt gekregen nog andere, eventuele aanvullende notariële of onderhandse akten opgesteld met betrekking tot het perceel?

Nee

Zo ja, welke?

## Bijzonderheden 1 B.

Zijn er mondelinge of schriftelijke afspraken gemaakt over aangrenzende percelen? (Denk hierbij aan regelingen voor het gebruik van een poort, schuur, garage, tuin, overeenkomsten met meerdere burens, toezeggingen, erfafscheidingen.)

Nee

Zo ja, welke zijn dat?

## Bijzonderheden 1 C.

Wijken de huidige terreinafscheidingen af van de kadastrale eigendomsgrenzen? (Denk hierbij ook aan strookjes grond van de gemeente die u in gebruik heeft, of grond van u die gebruikt wordt door de burens.)

Nee

Zo ja, waaruit bestaat die afwijking?

## Bijzonderheden 1 D.

Is een gedeelte van de woning, schuur, garage of schutting gebouwd op grond van de burens of andersom?

Nee

Zo ja, graag nader toelichten:

## Bijzonderheden 1 E.

Heeft u grond van derden in gebruik?

Nee

Zo ja, welke grond?

## Bijzonderheden 1 F.



# Vragenlijst

Vraag

Antwoord

Rusten er 'bijzondere lasten en beperkingen' op de woning en/of het perceel? (Bijzondere lasten en beperkingen kunnen privaatrechtelijke beperkingen zijn zoals (lijdende) erfdienstbaarheden (bijvoorbeeld een recht van overpad), kwalitatieve verplichtingen, kettingbedingen, vruchtgebruik, voorkeursrecht (bijvoorbeeld een eerste recht van koop), opstalrecht, erfpacht, huurkoop. Het kan ook gaan om publiekrechtelijke beperkingen zoals een aanschrijving van de gemeente in het kader van een illegale verbouwing)

Nee

Zo ja, welke?

Bijzonderheden 1 G.

Is de Wet voorkeursrecht gemeenten van toepassing?

Nee

Bijzonderheden 1 H.

Is er een anti-speculatiebeding en/of zelfbewoningsplicht van toepassing op de woning?

Nee

Zo ja, hoe lang nog?

Bijzonderheden 1 I.

Is er sprake van een beschermd stads- of dorpsgezicht of loopt er een procedure tot aanwijzing daartoe?

Nee

Is er sprake van een gemeentelijk-, provinciaal- of rijksmonument of loopt er een procedure tot aanwijzing daartoe?

Nee

Is er volgens het bestemmingsplan sprake van een beeldbepalend of karakteristiek object?

Nee

Bijzonderheden 1 J.

Is er sprake (geweest) van ruilverkaveling?

Nee

Zo ja, moet u hiervoor ruilverkavelingsrente betalen?

Zo ja, hoeveel en voor hoe lang? Bedrag:

Duur:

Bijzonderheden 1 K.

# Vragenlijst

Vraag

Antwoord

Is er sprake van onteigening?

Nee

Bijzonderheden 1 L.

Is de woning of de grond geheel of gedeeltelijk verhuurd of bij anderen in gebruik?

Nee

Zo ja: Is er een huurcontract/  
gebruiksovereenkomst?

Nee

Indien er geen contract of overeenkomst is, beschrijf hieronder wat (mondeling) met de huurder/ gebruiker is afgesproken:

Welk gedeelte is verhuurd/ in gebruik gegeven?

Welke delen vallen onder gezamenlijk gebruik?

Welke zaken zijn van de huurder en mag hij verwijderen bij ontruiming?  
(Bijvoorbeeld geiser, keuken, lampen.)

Heeft de huurder een waarborgsom gestort?

Nee

Zo ja, hoeveel?

Heeft u nog andere afspraken met de huurders gemaakt?

Nee

Zo ja, welke?

Bijzonderheden 1 M.

Is er over de woning een geschil/procedures gaande, al dan niet bij de rechter, huurcommissie of een andere instantie?(bijvoorbeeld onteigening/kwesties met burens, zoals erfdiensbaarheden, recht van overpad, erfafscheidingen e.d.)

Nee

Zo ja, welke is/zijn dat?

Bijzonderheden 1 N.

Is er bezwaar gemaakt tegen de waardebeschikking WOZ?

Nee

Zo ja, toelichting:

Bijzonderheden 1 O.

Zijn er door de overheid of nutsbedrijven verbeteringen of herstellingen voorgeschreven of aangekondigd die nog niet naar behoren zijn uitgevoerd?

Nee

Zo ja, welke?

# Vragenlijst

Vraag

Antwoord

Bijzonderheden 1 P.

Zijn er in het verleden subsidies of premies verstrekt die bij verkoop van de woning voor een deel kunnen worden teruggevorderd?

Nee

Zo ja, welke?

Bijzonderheden 1 Q.

Is de woning onbewoonbaar verklaard of in het verleden ooit onbewoonbaar verklaard geweest?

Nee

Zo ja, waarom?

Bijzonderheden 1 R.

Is er bij verkoop sprake van een omzetbelastingheffing?  
(Bijvoorbeeld omdat het een voormalig bedrijfsonroerendgoed is, of een woning met praktijkgedeelte, of omdat u pas ingrijpend verbouwd hebt.)

Nee

Zo ja, waarom?

Bijzonderheden 1 S.

Hoe gebruikt u de woning nu? (Bijvoorbeeld woning, praktijk, winkel, opslag)

Woning

Is dat gebruik volgens de gemeente toegestaan?

Ja

Zo nee, heeft de gemeente dit strijdige gebruik wel eens bij u aangekaart?

Hoe heeft de gemeente dit strijdige gebruik bij u aangekaart?

Gevels 2 A.

Is er sprake (geweest) van vochtdoorslag of aanhoudend vochtige plekken op de gevels?

Nee

Zo ja, waar?

Gevels 2 B.

Zijn er (gerepareerde) scheuren/beschadigingen in/aan de gevels aanwezig?

Nee

Zo ja, waar?



# Vragenlijst

Vraag

Antwoord

## Gevels 2 C.

Zijn de gevels tijdens de bouw geïsoleerd? Ja

Zo nee, zijn de gevels daarna (deels) geïsoleerd?

Zo ja, wanneer heeft de isolatie van de gevels plaatsgevonden en met welk isolatiemateriaal?

Heeft u een certificaat of bewijs van het na-isoleren? Nee

Is er sprake van volledige isolatie? Ja

Zo nee, welke delen van de gevels zijn er niet geïsoleerd?

## Gevels 2 D.

Zijn de gevels ooit gereinigd? Niet bekend

Zo ja, volgens welke methode en wanneer?

## Dak(en) 3 A.

Hoe oud zijn de daken ongeveer? Platte daken: 48 jaar oud. Vermoedelijk vanaf de bouw.

Overige daken:

## Dak(en) 3 B.

Heeft u last van daklekkages (gehad)? Nee

Zo ja, waar?

## Dak(en) 3 C.

Zijn er in het verleden gebreken geconstateerd aan de dakconstructie zoals scheve, doorbuigende, krakende, beschadigde en/of aangetaste dakdelen? Nee

Zo ja, waar?

## Dak(en) 3 D.

Heeft u het dak al eens (gedeeltelijk) laten vernieuwen c.q. laten repareren? Nee

Zo ja, welk (gedeelte van het) dak en waarom?

## Dak(en) 3 E.

Is het dak tijdens de bouw geïsoleerd? Platte daken: Ja

# Vragenlijst

Vraag

Antwoord

Overige daken:

Ja

Zo nee, is het dak daarna geïsoleerd? Platte daken:

Overige daken:

Zo ja, wanneer heeft de isolatie plaatsgevonden en met welk isolatiemateriaal?

Vanaf de bouw.

Heeft u een certificaat of bewijs van het na-isoleren?

Nee

Is er sprake van volledige isolatie? Platte daken:

Ja

Overige daken:

Niet bekend

Zo nee, welke delen zijn er niet geïsoleerd?

Dak(en) 3 F.

Zijn de regenwaterafvoeren lek of verstopt?

Nee

Zo ja, toelichting:

Is recent gerepareerd.

Dak(en) 3 G.

Zijn de dakgoten lek of verstopt?

Nee

Zo ja, toelichting:

Is recent gerepareerd.

Kozijnen, ramen en deuren 4 A.

Van welk materiaal zijn de buitenkozijnen gemaakt?  
(bijvoorbeeld hout, kunststof of aluminium of een andersoortig materiaal)

Kunststof

Kozijnen, ramen en deuren 4 B.

Wanneer zijn de buitenkozijnen, ramen en deuren voor het laatst geschilderd?

N.v.t.

Is dit gebeurd door een erkend schildersbedrijf?

Zo ja, door wie?

Kozijnen, ramen en deuren 4 C.

Functioneren alle scharnieren en sloten?

Ja

Zo nee, toelichting:

Kozijnen, ramen en deuren 4 D.

# Vragenlijst

Vraag

Antwoord

Zijn voor alle afsluitbare deuren, ramen etc. sleutels aanwezig?

Ja

Zo nee, voor welke deuren, ramen etc. niet?

Kozijnen, ramen en deuren 4 E.

Is er sprake van isolerende beglazing?

Ja

Zo ja, welk type glas?  
(bijvoorbeeld HR, HR+, HR++ of HR+++; zie de glassponning waarin doorgaans staat vermeld welke type glas er is geplaatst)

HR+

Is er sprake van isolerende beglazing in de gehele woning?

Ja

Zo nee, welke ramen zijn niet geïsoleerd?

Kozijnen, ramen en deuren 4 F.

Is er bij de isolerende beglazing sprake van condensvorming tussen het glas?  
(Denk aan lekkende ruiten.)

Nee

Zo ja, waar?

Vloeren, plafonds en wanden 5 A.

Is er sprake (geweest) van vochtdoorslag of optrekkend vocht op de vloeren, plafonds en/of wanden?

Nee

Zo ja, waar?

Vloeren, plafonds en wanden 5 B.

Is er sprake (geweest) van schimmelvorming op de vloeren, plafonds en/of wanden?

Nee

Zo ja, waar?

Vloeren, plafonds en wanden 5 C.

Zijn er (gerepareerde) of (verborgen) scheuren en/of beschadigingen in/aan vloeren, plafonds en/of wanden aanwezig?

Nee

Zo ja, waar?

Vloeren, plafonds en wanden 5 D.



# Vragenlijst

Vraag

Antwoord

Hebben zich in het verleden problemen voorgedaan met de afwerkingen? (Bijvoorbeeld loszittend tegelwerk, loslatend behang of spuitwerk, holklinkend of loszittend stucwerk, etc.)

Nee

Zo ja, waar?

Vloeren, plafonds en wanden 5 E.

Is er sprake (geweest) van gebreken aan de vloerconstructie, zoals scheve, doorbuigende, krakende, beschadigde en/of aangetaste vloerdelen?

Nee

Zo ja, waar?

Vloeren, plafonds en wanden 5 F.

Is er sprake van vloerisolatie?

Nee

Zo ja, wanneer heeft de isolatie van de vloer plaatsgevonden en met welk isolatiemateriaal?

Heeft u een certificaat of bewijs van het na-isoleren?

Nee

Is er sprake van volledige isolatie?

Nee

Zo nee, welke delen zijn er niet geïsoleerd?

Fundering, kruipruimte en kelder 6 A.

Is er sprake (geweest) van gebreken aan de fundering?

Nee

Zo ja, waar?

Fundering, kruipruimte en kelder 6 B.

Is de kruipruimte toegankelijk?

Ja

Is de kruipruimte droog?

Ja

Zo nee of meestal, toelichting:

Fundering, kruipruimte en kelder 6 C.

Is er sprake van vochtdoorslag door de kelderwand?

Nee

Zo ja of soms, toelichting:

Fundering, kruipruimte en kelder 6 D.

# Vragenlijst

Vraag

Antwoord

Is de grondwaterstand in de afgelopen jaren waarneembaar gewijzigd of is er sprake van wateroverlast geweest?

Nee

Zo ja, heeft dit tot problemen geleid in de vorm van water in de kruipruimte c.q. kelder?

N.v.t

Zo nee, tot wat voor andere problemen heeft dit geleid?

## Installaties 7 A.

Wat voor warmte-installatie(s) is/zijn er aanwezig in de woning?  
(bijvoorbeeld cv-installatie, WTW-systeem, WKO-systeem, (hybride) warmtepomp, airconditioning, zonneboiler, elektrische boiler, pelletkachel dan wel een andere installatie)

CV installatie

Is/zijn de installatie(s) eigendom?

Ja

Zo nee, toelichting:  
(bijvoorbeeld de installatie(s) is/ zijn gehuurd of geleased. Tevens huur-/leaseprijs vermelden)

Merk van de installatie(s):

Intergas

Type(nummer) van de installatie(s):

Kombi kompakt HRE 28/24 A

Installatiedatum van de installatie(s):

Dec 2021

Op welke datum is/zijn deze installatie(s) voor het laatst onderhouden?

Eerste keer moet nog. Eerste 2 jaar was onderhoudt niet nodig.

Is het onderhoud uitgevoerd door een erkend bedrijf?

Zo ja, door wie?

## Installaties 7 B.

Zijn er de afgelopen tijd zaken opgevallen ten aanzien van de installatie(s)?  
(bijvoorbeeld de cv-installatie moet meer dan 1 keer per jaar bijgevuld worden of de installatie functioneert niet goed)

Nee

Zo ja, wat is u opgevallen?

## Installaties 7 C.

Zijn er radiatoren die niet warm worden?

Nee

Zo ja, welke?

## Installaties 7 D.

# Vragenlijst

Vraag

Antwoord

Zijn er radiatoren of (water)leidingen die lekken?

Nee

Zo ja, waar en welke?

Installaties 7 E.

Zijn er radiatoren of (water)leidingen die ooit zijn bevroren?

Nee

Zo ja, waar?

Installaties 7 F.

Heeft u vloerverwarming in de woning?

Nee

Zo ja, betreft dit elektrische vloerverwarming, vloerverwarming met warm water of anders?

Elektrisch:

warm water:

overig, namelijk

Waar bevindt zich de elektrische vloerverwarming?

Waar bevindt zich de vloerverwarming met warm water?

Waar bevindt zich de overige vloerverwarming?

Installaties 7 G.

Zijn er vertrekken die niet (goed) warm worden?

Nee

Zo ja, welke?

Installaties 7 H.

Heeft de woning zonnepanelen die uw eigendom zijn?

Nee

Heeft de woning zonnepanelen die worden gehuurd of geleased?

Nee

Kan het huurcontract/ leasecontract worden overgenomen door koper? Zo ja, dan overnamecontract opvragen.

Hoeveel zonnepanelen zijn er aanwezig? Aantal:

Zo ja, blijven de zonnepanelen achter?

Wat is de capaciteit van één zonnepaneel?  
(De capaciteit van zonnepanelen wordt uitgedrukt in Wattpiek (Wp). Bijvoorbeeld één zonnepaneel levert 390 Wp.



# Vragenlijst

Vraag

Antwoord

Functioneren alle zonnepanelen?

Wat is het merk/ type van de zonnepanelen?

Maakt u gebruik van een app om de opbrengst van de zonnepanelen te bekijken?

Zo ja, welke?

In welk jaar zijn de zonnepanelen geplaatst en door wie? Jaar:

Installateur:

Is de btw over het aankoopbedrag teruggevraagd van de belastingdienst?

Hoeveel stroom heeft u het afgelopen jaar opgewekt? Jaar:

Aantal kWh:

Hoe lang zit er nog fabrieksgarantie op de zonnepanelen?

Zijn de zonnepanelen aangeschaft met subsidie?

Zo ja, moet de subsidie worden terugbetaald?

Zo ja, welk bedrag moet worden terugbetaald?

Installaties 7 I.

In welk jaar zijn voor het laatst de aanwezige schoorsteenkanalen/rookgasafvoeren geveegd/gereinigd?

N.v.t.

Installaties 7 J.

Wanneer heeft u de aanwezige schoorsteenkanalen voor het laatst gebruikt?

N.v.t.

Is de trek van aanwezige schoorsteenkanalen goed?

Installaties 7 K.

Zijn er onderdelen van de elektrische installatie vernieuwd? (onder de elektrische installatie wordt verstaan alle elektra leidingen/ schakelaars stopcontacten, meterkast e.d.)

Ja

Zo ja, wanneer en welke onderdelen?

Meterkast is vernieuwd in 2020

Zijn er gebreken aan de elektrische installatie?

Nee

Zo ja, welke?

# Vragenlijst

Vraag

Antwoord

## Installaties 7 L.

Is er een laadpaal aanwezig voor een elektrische auto?

Nee

Zo ja, waar bevindt deze zich?

Blijft deze achter?

## Installaties 7 M.

Is er mechanische ventilatie of een soortgelijk systeem aanwezig?

Nee

Zo ja, functioneert dit systeem naar behoren?

Zo nee, toelichting:

Wanneer is dit systeem voor het laatst onderhouden?

Hoe oud is dit systeem ongeveer?

## Installaties 7 N.

Is er een domoticsysteem of een soortgelijk systeem aanwezig? (Een domoticsysteem bedient de verwarming, verlichting, verwarming, audio, ventilatie e.d. automatisch)

Nee

Zo ja, functioneert dit systeem naar behoren?

Zo nee, toelichting:

Hoe oud is dit systeem ongeveer?

## Installaties 7 O.

Zijn er rookmelders op iedere verdieping aanwezig?

Nee

Zo ja, hoe oud zijn de rookmelders ongeveer?

## Sanitair, riolering en keuken 8 A.

Zijn er beschadigingen aan wastafels, douche, bad, toiletten, gootstenen en kranen?

Nee

Zo ja, welke?

## Sanitair, riolering en keuken 8 B.

Hoe oud is de badkamer ongeveer?

Jaren 80

## Sanitair, riolering en keuken 8 C.

# Vragenlijst

Vraag

Antwoord

Lopen de afvoeren van wastafels, douche, bad, toiletten, gootstenen en kranen goed door?

Ja

Zo nee, welke niet?

Sanitair, riolering en keuken 8 D.

Is de woning aangesloten op het gemeentelijke riool?

Ja

Sanitair, riolering en keuken 8 E.

Zijn er gebreken (geweest) aan de riolering, zoals breuken, stankoverlast, lekkages, etc.?

Nee

Zo ja, welke?

Sanitair, riolering en keuken 8 F.

Is er een andere voorziening, zoals een septictank, beerput of dergelijk aanwezig?

Nee

Zo ja, wat is er aanwezig en hoe dient dit te worden onderhouden?

Sanitair, riolering en keuken 8 G.

Van welk jaar dateert de keukenopstelling ongeveer?

2020

Sanitair, riolering en keuken 8 H.

Van welk jaar dateert de inbouwapparatuur ongeveer?

2020

Functioneert alle inbouwapparatuur?

Ja

Zo nee, welk inbouwapparaat functioneert niet?

Sanitair, riolering en keuken 8 I.

Heeft u een kokend water kraan? (bijvoorbeeld een Quooker kraan of een soortgelijke kraan)

Nee

Zo ja, functioneert deze kraan naar behoren en hoe oud is deze kraan ongeveer?

Diversen 9 A.

Wat is het bouwjaar van de woning?

1976



# Vragenlijst

Vraag

Antwoord

## Diversen 9 B.

Zijn er asbesthoudende materialen in/op de woning/ bijgebouw(en) aanwezig? (bijvoorbeeld asbest zeil, een asbestplaat die onder en/of achter de CV ketel is geplaatst, asbesthoudend isolatiemateriaal om de verwarmingsbuis, asbesthoudend koord bij oude cv-ketels/ gaskachels, asbestgolfplaten e.d.)

Nee

Zo ja, welke en waar?

## Diversen 9 C.

Blijft er in de woning zeil achter, al dan niet vastgelijmd, dat is aangeschaft tussen 1955 en 1982?

Nee

## Diversen 9 D.

Is er sprake van loden leidingen in de woning?

Nee

Zo ja, waar?

## Diversen 9 E.

Is er een Japanse duizendknoop aanwezig in de tuin? (Een Japanse duizendknoop is een exotische plant, welke moeilijk te verwijderen is. De sterke wortelstokken en stengels van de Japanse duizendknoop zijn in staat om schade te veroorzaken aan gebouwen, leidingen en wegen)

Nee

## Diversen 9 F.

Is er in puin/asbest afval in de grond/tuin aanwezig?

Nee

## Diversen 9 G.

Heeft u elders lekkages gehad? (dus los van het dak/ sanitair/ riolering)

Nee

## Diversen 9 H.

Is de grond verontreinigd?

Nee

Zo ja, is er een onderzoeksrapport?

Zo ja, heeft de gemeente/provincie een onderzoeks- of saneringsbevel opgelegd?

# Vragenlijst

Vraag

Antwoord

Diversen 9 I.

Is er een olietank aanwezig of aanwezig geweest? Nee

Zo ja, is deze gesaneerd/verwijderd?

Als deze is gesaneerd, waar is de olietank op het perceel gesitueerd?

Is er een Kiwa-certificaat aanwezig? Nee

Diversen 9 J.

Is er sprake van overlast door ongedierte in of (rond)om de woning?  
(Denk aan muizen, ratten, kakkerlakken, etc.) Nee

Zo ja, waar?

Diversen 9 K.

Is de woning aangetast door houtworm, boktor, ander ongedierte of zwam? Nee

Zo ja, waar?

Zo ja, is deze aantasting al eens behandeld? N.v.t

Zo ja, wanneer?

Zo ja, door welk bedrijf?

Diversen 9 L.

Is er sprake van chlorideschade (betonrot)?  
(Betonrot komt vooral voor in kruipruimtes van woningen gebouwd tussen 1965 en 1981 die voorzien zijn van betonnen vloerelementen van het merk Kwaaitaal of Manta. Ook andere beton-elementen - bijvoorbeeld balkons - kunnen aangetast zijn) Nee

Zo ja, waar?

Diversen 9 M.

Hebben er verbouwingen en/of bijbouwingen plaatsgevonden in en/of om de woning? Nee

Zo ja, welke ver-/bijbouwingen?

Zo ja, in welk jaartal?

Zo ja, door welk bedrijf zijn deze uitgevoerd?

Diversen 9 N.

# Vragenlijst

Vraag

Antwoord

Zijn er verbouwingen of uitbreidingen uitgevoerd zonder omgevingsvergunning (voorheen bouwvergunning)?

Nee

Zo ja, welke?

Diversen 9 O.

Is er sprake van glasvezel internet?

Ja

Diversen 9 P.

Bent u in het bezit van een definitief energieprestatiecertificaat/energielabel?

Ja

Zo ja, welke label?

Energielabel C

Vaste lasten 10 A.

Hoeveel betaalde u voor de laatste aanslag onroerendezaakbelasting?

336

Belastingjaar?

2024

Vaste lasten 10 B.

Wat is de WOZ-waarde?

242000

Peiljaar?

01-01-2023

Vaste lasten 10 C.

Hoeveel betaalde u voor de laatste aanslag waterschapslasten?

336

Belastingjaar?

2023

Vaste lasten 10 D.

Hoeveel betaalde u voor de laatste aanslag gemeentelijke belastingen? (zoals rioolheffing en afvalstoffenheffing e.d.)

535

Belastingjaar?

2024

Vaste lasten 10 E.

Welke voorschotbedragen betaalt u maandelijks aan de nutsbedrijven? Gas:

Elektra:

Water:

# Vragenlijst

Vraag

Antwoord

Stadsverwarming:

Anders: Gas en Elektra samen 155,- per maand  
Water 180,- per jaar

Te weten:

Wat is uw jaarverbruik voor gas/ elektriciteit en water? Gas (m<sup>3</sup>): 1101

Elektriciteit hoog (kWh):

Elektriciteit laag (kWh):

Elektriciteit totaal (kWh): 2508

Water (m<sup>3</sup>): 63

Stadsverwarming (GJ):

Anders:

Met hoeveel bewoners bewoonde u de woning? Aantal: 2

Vaste lasten 10 F.

Zijn er lease- en/of huurkoopcontracten? (Bijvoorbeeld keuken, kozijnen, cv-ketel, etc.) Nee

Zo ja, welke?

Zijn deze contracten overdraagbaar op de koper? Let op! Veel lease- en huurkoopcontracten zijn niet langer overdraagbaar op een koper. Neem hiervoor contact op met de betreffende leverancier.

Hoe lang lopen de contracten nog en wat is de eventuele afkoopsom? Afkoopsom:

Duur:

Vaste lasten 10 G.

Als er sprake is van erfpacht of opstalrecht hoe hoog is dan de canon per jaar?

Heeft u alle canons betaald? N.v.t

Is de canon afgekocht? N.v.t

Zo ja, tot wanneer?

Vaste lasten 10 H.

Heeft u alle gemeentelijke belastingen die u verschuldigd bent al betaald? Ja



# Vragenlijst

Vraag

Antwoord

Zijn er variabele bedragen voor gemeenschappelijke poorten, inritten of terreinen?

Nee

Zo ja, hoe hoog en waarvoor?

Vaste lasten 10 I.

Heeft u, om in de straat te parkeren, een parkeervergunning nodig?

Nee

Hoeveel parkeervergunningen kunnen er maximaal worden aangevraagd?

Wat zijn de kosten voor deze parkeervergunning(en) per jaar?

Garanties 11 A.

Zijn er lopende onderhoudscontracten en/of garantieregelingen overdraagbaar aan de koper? (Zoals dakbedekking, cv-installatie, dubbele beglazing, etc.)

Nee

Zo ja, welke?

Nadere informatie 12 A.

Overige zaken (Overige zaken die de koper naar uw mening moet weten)

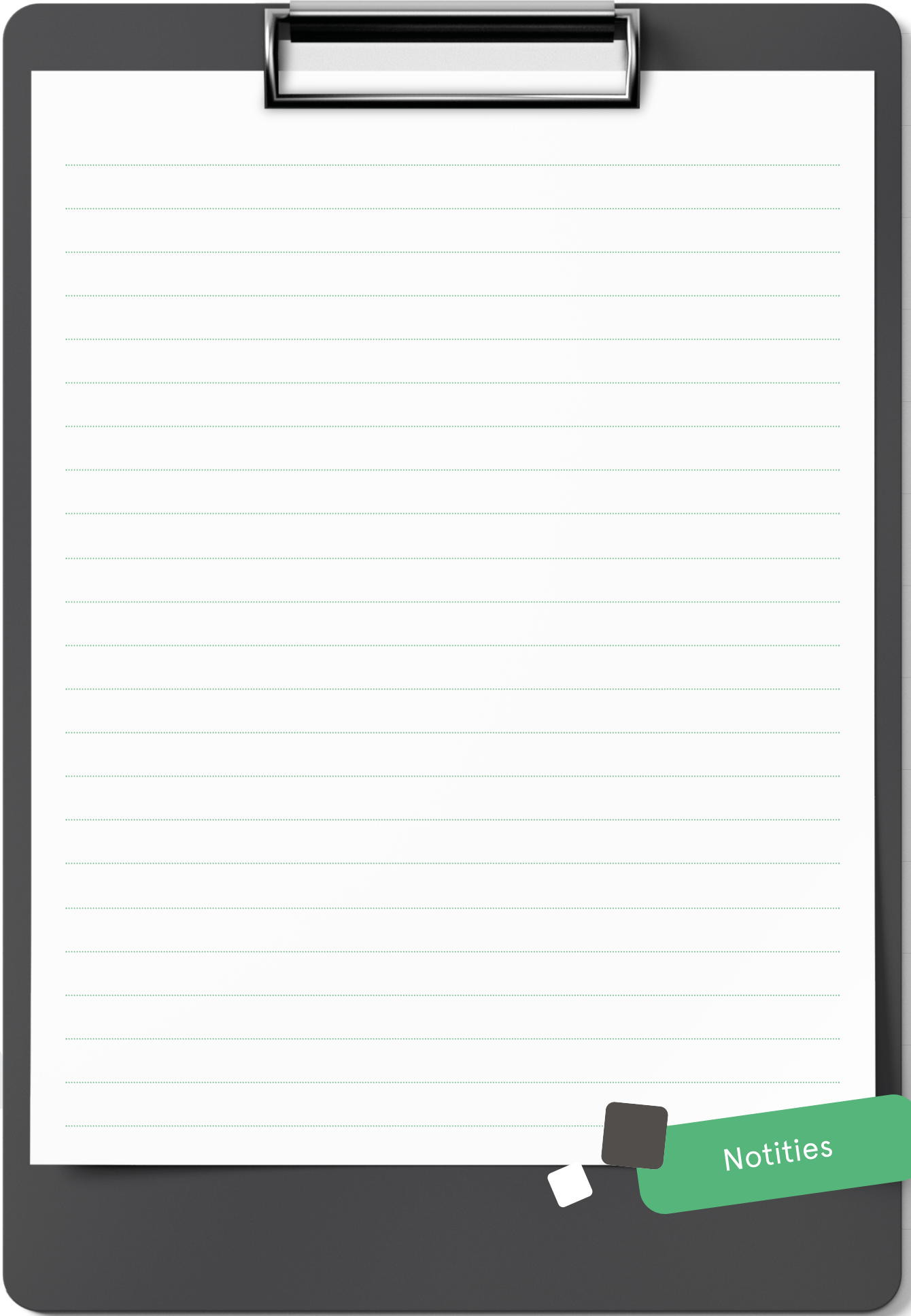

Notities



# INTERESSE

*in deze mooie woning?*

 **Markt 9**

**7741 JM Coevorden**

 **0524-525252**

 **[info@venhorstmakelaardij.nl](mailto:info@venhorstmakelaardij.nl)**